

# NOODOE

Manual de usuario

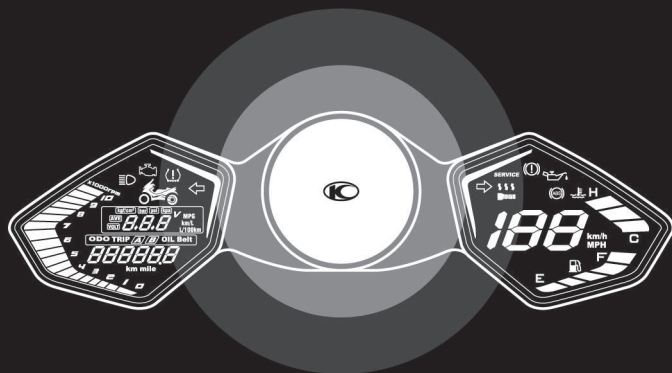

 **KYMCO**

# ÍNDICE

- 3 Acceso al sistema**
  - 3 Descarga de Noodoe
  - 4 Mandos del manillar
  
- 5 Sincronización**
  - 5 Dispositivo Android
  - 6 Dispositivo iOS
  
- 7 Notificaciones**
  
- 8 Personalización del panel de control**
  - 9 Guardar diseños
  - 10 Crear diseños
  
- 11 Noodoe Navigation**
  - 12 Descargar mapa
  - 13 Iniciar navegación
  - 15 Opciones de navegación
  - 16 Durante la ruta
  
- 18 Social**
  - 18 Actividad social
  - 19 Grupos
  
- 21 Buscar mi scooter**
  
- 22 Firmware**
  - 22 Consulta versión desde la App
  - 23 Consulta versión desde el scooter
  - 24 Actualización
  
- 25 Preguntas frecuentes**
  
- 26 Contacto**

# ACCESO AL SISTEMA

## DESCARGA DE NOODOE

Busca “Noodoe” en Google Play (Android) o Apple Store (iOS) y descarga la aplicación. El sistema de Noodoe se instalará automáticamente tras descargarse.

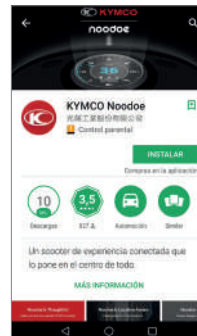

Google Play

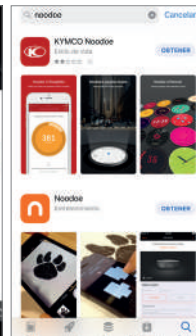

Apple Store

Una vez descargada la aplicación, inicia el registro. Al realizarlo, aceptas los [términos y condiciones de uso y la política de privacidad](#).

Cuando lo hayas completado, podrás permitir el envío de notificaciones y que Noodoe acceda a tu ubicación.

Si ya tienes una cuenta en Noodoe, solo tendrás que iniciar sesión.

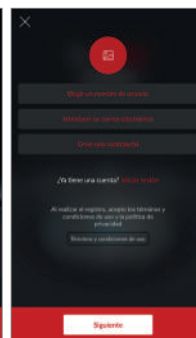



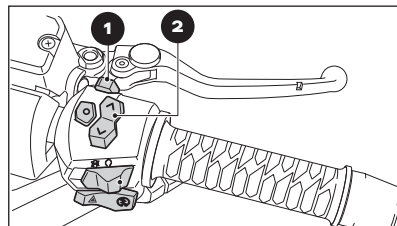

# ACCESO AL SISTEMA

## MANDOS DEL MANILLAR

Pulsa el conmutador “n” para pasar del modo Tablero al modo Noodoe. Utilice los botones “^” y “v” para moverte entre las funciones de Noodoe y “O” para seleccionar.



- ① Conmutador para cambiar entre Tablero y Noodoe
- ② Mando de funcionamiento para Tablero y Noodoe

	<b>m</b> → Para manejar las funciones del Tablero
	<b>n</b> → Para manejar la función Noodoe del Tablero
	Botón (^) → Botón ARRIBA
	Botón (v) → Botón ABAJO
	Botón (O) → Botón ENTER

# SINCRONIZACIÓN DISPOSITIVO ANDROID

1. Pon el conmutador del scooter en la posición “n”.
2. Enciende el scooter pulsando el botón “**⏻**” (encendido) y girando el pomo a la posición “**Q**” (arranque).
3. En los primeros 30 segundos desde el encendido del scooter, mantén pulsado el botón “**O**” para iniciar la sincronización.
4. Pulsa “**O**” para confirmar el inicio de la asociación.
5. Desde la App Noodoe, haz clic en el icono “**☰**” y selecciona “**Conectar un scooter**”.
6. Clica en “**Escanear ahora**” y selecciona el dispositivo Noodoe (el Bluetooth debe estar conectado).
7. Confirma la vinculación desde el scooter pulsando “**O**”.
8. Conexión realizada.

El *Bluetooth* debe mantenerse conectado para mantener la vinculación entre los dispositivos.

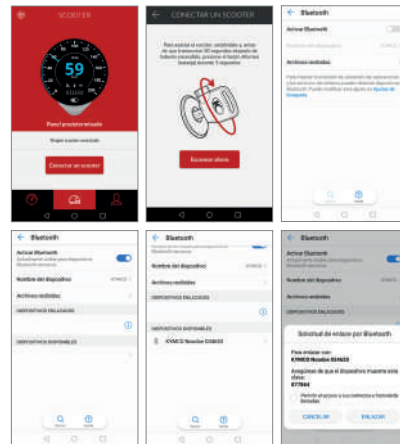

## ⚠ Atención

No puede haber más de un *Smartphone* sincronizado con el scooter al mismo tiempo.

Versión mínima soportada:  
Android 4.4.4 o superior. Se requiere el soporte del servicio de Google para que funcione correctamente la App.

# SINCRONIZACIÓN DISPOSITIVO iOS

1. Pon el conmutador del scooter en la posición “n”.
2. Enciende el scooter pulsando el botón “**⏻**” (encendido) y girando el pomo a la posición “**Q**” (arranque).
3. En los primeros 30 segundos desde el encendido del scooter, mantén pulsado el botón “**O**” para iniciar la sincronización.
4. Pulsa “**O**” para confirmar el inicio de la asociación.
5. Desde la App Noodoe, haz clic en el icono “**🔗**” y selecciona “**Conectar un scooter**”.
6. Clica en “**Escanear ahora**” y selecciona el dispositivo Noodoe (el Bluetooth debe estar conectado).
7. Confirma la vinculación desde el scooter pulsando “**O**”.
8. Conexión realizada.

El *Bluetooth* debe mantenerse conectado y la aplicación de Noodoe abierta para mantener la vinculación entre los dispositivos.



## ⚠️ Atención

No puede haber más de un *Smartphone* sincronizado con el scooter al mismo tiempo.

Versión mínima soportada:  
iOS 9 o superior. Se requiere el soporte del servicio de Google para que funcione correctamente la App.

# NOTIFICACIONES

Una vez que se ha vinculado el *Smartphone*, cualquier mensaje recibido será enviado al Tablero previa autorización del envío de notificaciones.

- En marcha: por motivos de seguridad, no se mostrará ningún mensaje mientras conduzcas.

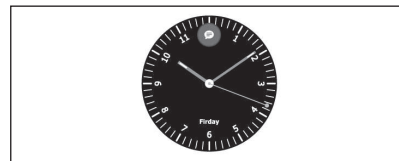

- En parado: cualquier mensaje recibido durante la conducción se mostrará automáticamente cuando pares. También puedes pulsar “O” a partir del segundo 30 del encendido del scooter para comprobar manualmente el contenido de las notificaciones.



# PERSONALIZACIÓN DEL PANEL DE CONTROL

Puedes personalizar tu panel de control con las creaciones que realices o guardes en la App Noodoe de tu *Smartphone*.



# PERSONALIZACIÓN DEL PANEL DE CONTROL GUARDAR DISEÑOS

1. Accede al botón “

Cuando tu *Smartphone* se sincronice con tu scooter, el diseño se actualizará automáticamente.

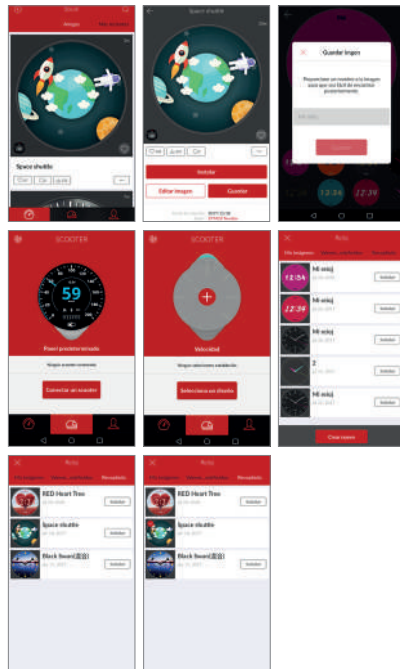

# PERSONALIZACIÓN DEL PANEL DE CONTROL CREAR DISEÑOS

1. Accede al botón “

Si haces clic en “**Publicar**” compartirás la imagen con tus seguidores.

Cuando tu *Smartphone* se sincronice con tu scooter, el diseño se actualizará automáticamente.



# NOODOE NAVIGATION

La aplicación de Noodoe puede solicitar que se verifique el número de bastidor (mensaje “**Ponerse en contacto con KYMCO**”). En estos casos escribe a [info@kymco.es](mailto:info@kymco.es) con el asunto “Verificar VIN” facilitando el número de bastidor de tu scooter y el número ID del Tablero.

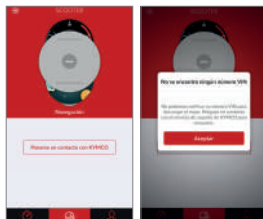

El número de bastidor se encuentra grabado en el chasis como se muestra en la figura ①.

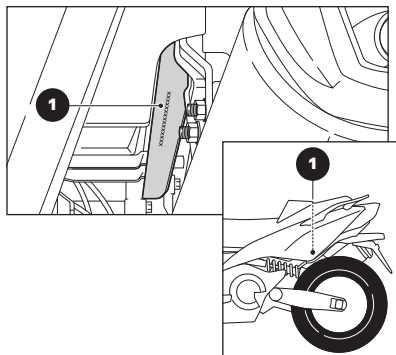

Para consultar el ID del Tablero:

1. Entra en el perfil “

# NOODOE NAVIGATION DESCARGAR MAPA

Noodoe solo permite la descarga gratuita de un solo mapa. Si te equivocas al descargarlo, tendrás 14 días para realizar el cambio. Pasados esos 14 días, el mapa se instalará de forma definitiva.

1. Selecciona “”.
2. Navega por las pantallas hasta llegar a la de navegación.
3. Haz clic en “**Información Navegación**”.
4. Selecciona “**Obtener 1 mapa gratis para el scooter**”.
5. Acepta los términos y condiciones.
6. Obtén el mapa que quieras.
7. Descárgalo aceptando la sincronización de la licencia.
8. Inicia la descarga. Recomendamos la descarga utilizando una conexión WIFI.
9. Reinicia la descarga tras la instalación del mapa.

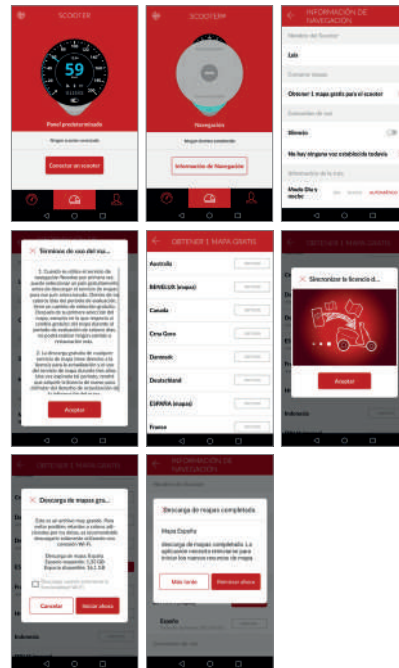

# NOODOE NAVIGATION INICIAR NAVEGACIÓN

1. Selecciona “

La guía a destino se iniciará al encender el scooter siempre y cuando el *Smartphone* esté sincronizado y la aplicación de Noodoe esté abierta.

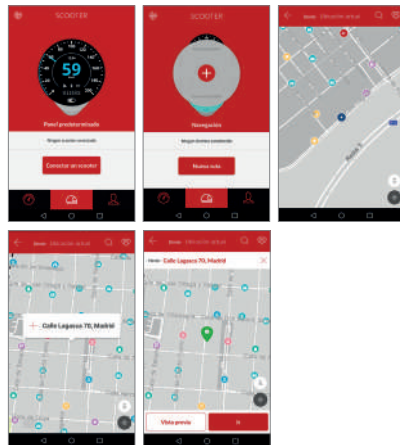

# NOODOE NAVIGATION INICIAR NAVEGACIÓN

Puedes añadir varios puntos de interés a tu ruta: estaciones de servicio, puntos de venta KYMCO, tiendas o ubicaciones que ya tengas guardadas.

1. Haz clic en **“Nueva ruta”** para introducir un destino.
2. Haz clic en **“Q”** para añadir el destino.
3. Selecciona **“+”** para confirmar el destino.
4. Selecciona **“📍”** para añadir paradas a tu ruta.
5. Elige las localizaciones que quieres que se muestren durante la ruta.
6. Haz clic en **“+”** para añadir los puntos de interés.
7. Haz clic en **“Ir”**.
8. Acepta el aviso.
9. Enciende tu scooter y pulsa **“O”** para confirmar el inicio de la guía a destino.

Puedes añadir hasta 5 puntos en una misma ruta. Noodoe guardará automáticamente las ubicaciones introducidas recientemente.

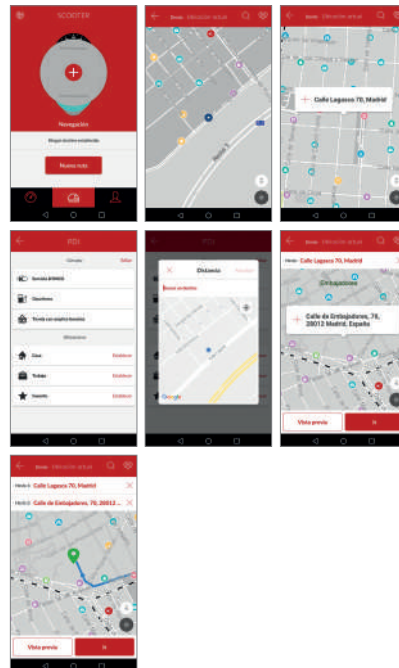

# NOODOE NAVIGATION OPCIONES DE NAVEGACIÓN

Desde la App Noodoe puedes:

- Comprar nuevos mapas.
- Activar las instrucciones por voz y definir el idioma.
- Seleccionar el modo de la ruta: día, noche o automático.
- Activar el aviso de radares.
- Elegir el tipo de ruta: la más corta o la más rápida.
- Evitar carreteras, peajes y ferris.

1. Selecciona "👤".
2. Clica en "⚙️".
3. Selecciona "Información de navegación".
4. Define tus preferencias.

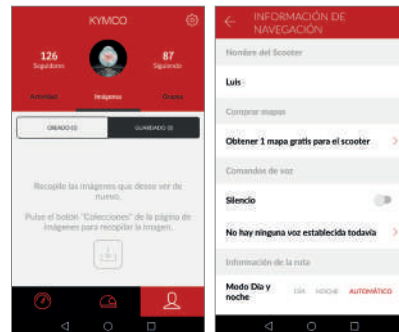

# NOODOE NAVIGATION DURANTE LA RUTA

Durante la ruta, verás en tu panel de control la siguiente información:

- ① Calle siguiente.
- ② Calle actual.
- ③ Distancia a la siguiente calle.
- ④ Número de intersecciones antes del giro.
- ⑤ Tipo de giro (hacia la derecha, hacia la izquierda, ingreso en túnel, etc.).
- ⑥ Indicación de velocidad máxima, radar y su distancia. Cuando el límite de velocidad parpadea, significa que se ha sobrepasado.
- ⑦ Límite de velocidad sin radar. Si parpadea, es que se ha sobrepasado.

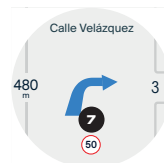
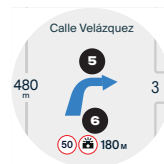
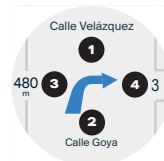



# NOODOE NAVIGATION DURANTE LA RUTA

## Tipos de giro:

	Próximo cambio de sentido a la derecha (>500m)		Cambio de sentido a la derecha (<500m)		Próximo cambio de sentido a la izquierda (>500m)		Cambio de sentido a la izquierda (<500m)
	Sal a la derecha		Sal a la izquierda		Continúa recto (>500m)		Continúa recto (<500m)
	Próximo giro a la derecha (>500m)		Giro a la derecha (<500m)		Próximo giro a la izquierda (>500m)		Giro a la izquierda (<500m)
	Próximo giro a la derecha (>500m)		Gira a la derecha (<500m)		Próximo giro a la izquierda (>500m)		Gira a la izquierda (<500m)
	Da la vuelta a la rotonda (en sentido anti-horario)		Próximo giro a la derecha (>500m)		Giro a la derecha (<500m)		Próximo giro a la izquierda (>500m)
	Giro a la izquierda (<500m)		Próxima incorporación al carril derecho (>500m)		Incorpórate al carril derecho (<500m)		Próxima incorporación al carril izquierdo (>500m)
	Incorpórate al carril izquierdo (<500m)		Destino delante		Mantente a la izquierda para entrar la autopista		Mantente a la derecha para entrar la autopista
	Mantente a la derecha para salir la autopista		Mantente a la izquierda para salir la autopista		Entra al túnel		Entra al puente
	Toma el paso inferior		Estación de peaje				

# SOCIAL

## ACTIVIDAD SOCIAL

Desde la App de Noodoe podrás ver las creaciones de tus **"Amigos"**, las **"Más recientes"** y las que son **"Tendencia"**.

Puedes interactuar con cada publicación para indicar si te gusta "♥", comentarla "Q", guardarla "↓", compartirla fuera de Noodoe o reportarla si incumple derechos de autor o incluye contenido inapropiado "...".

Para seguir a un usuario y así ver todas sus publicaciones, haz clic en su foto de perfil y a continuación en **"Seguir"**.

Desde tu perfil "Q" podrás ver toda tu actividad, las imágenes que has creado o guardado y los grupos a los que perteneces. Además desde aquí podrás ver tus seguidores y seguidos y configurar tu perfil haciendo clic en tu foto.

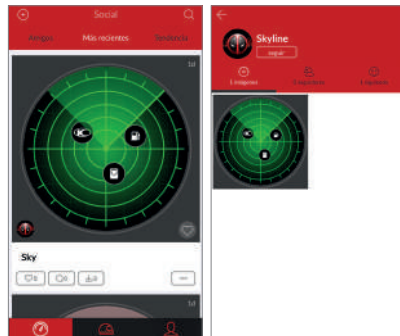

# SOCIAL GRUPOS

Crea grupos para ver la ubicación de sus componentes cuando circules con tu scooter.

1. Accede a “

The image displays three sequential screenshots of the KYMICO mobile application interface. The top-left screenshot shows the 'Grupos' tab selected in the bottom navigation bar. The top-right screenshot shows the 'Nuevo Grupo' screen with a red plus icon and the text 'New Group'. The bottom screenshot shows the 'Añadir grupo' dialog with three options: 'Crear un grupo', 'Escanear un código', and 'Buscar un grupo'.

Una vez creado el grupo, podrás:

- Invitar a nuevos miembros. Solo los creadores del grupo pueden invitar a nuevos miembros. Los miembros del grupo deben seguirte antes.
- Compartir ubicación con los miembros.

Invitar a nuevos miembros:

1. Selecciona el grupo.
2. Haz clic en **“Invitar”**.
3. Comparte el código QR con quien quieras.

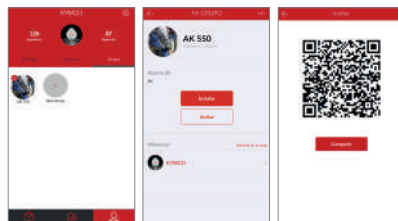

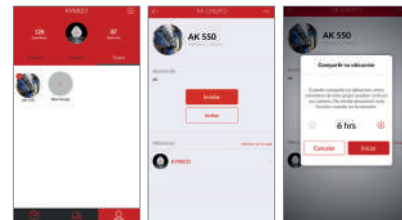

Compartir ubicación:

1. Selecciona el grupo.
2. Haz clic en **“Instalar”**.
3. Elige durante cuánto tiempo quieres compartir tu ubicación con el resto de miembros.
4. Haz clic en **“Iniciar”**.
5. Desde el panel de control de tu scooter, utiliza **“A”** y **“V”** dentro del modo Noodoe para ver la ubicación del resto del grupo.



# BUSCAR MI SCOOTER



Encuentra donde aparcaste tu scooter desde la App Noodoe (el scooter debe estar sincronizado).

1. Accede a “”.
2. Selecciona “” para ver la ubicación en el mapa.

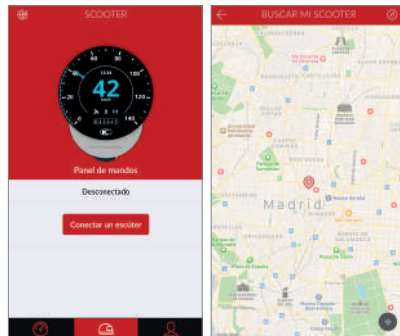
Puedes cambiar la vista al modo brújula “”.



# FIRMWARE CONSULTA VERSIÓN DESDE LA APP

1. Accede a .
2. Entra en .
3. Haz clic en **“Información del scooter”**.
4. En la sección **“Panel de Mandos de Noodoe”** verás la versión del *Firmware*.

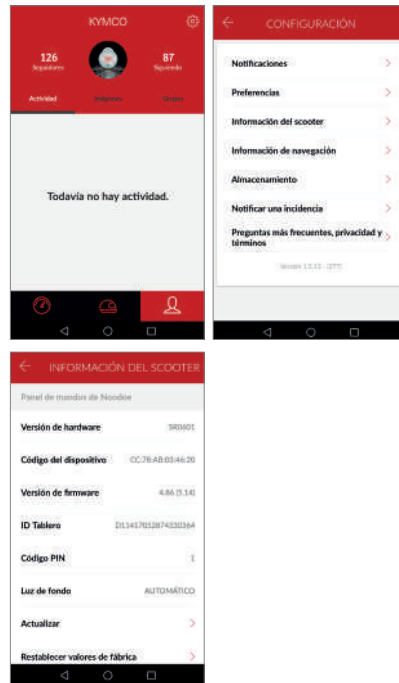

## **Atención**



Es importante que la versión de *Firmware* esté actualizada para el correcto funcionamiento de Noodoe.

# FIRMWARE CONSULTA VERSIÓN DESDE EL SCOOTER

1. Mantén el botón “**O**” pulsado a partir del segundo 30 del encendido del scooter (el scooter debe estar sincronizado).
2. La versión de *Firmware* aparecerá en el panel de control.

# FIRMWARE ACTUALIZACIÓN

Para actualizar la versión de *Firmware*, el scooter debe estar encendido y el *Bluetooth* de tu *Smartphone* conectado.

1. Abre la aplicación Noodoe desde tu *Smartphone*.
2. Accede a “”.
3. Haz clic en “”.
4. Selecciona “**Información del scooter**”.
5. Haz clic en “**Actualización de firmware**”.
6. Clica en “**Descargar ahora**”.



La descarga puede tardar varios minutos. Una vez finalizada, iniciará la transmisión de los datos al scooter. El tiempo de transmisión puede variar en función de las actualizaciones de la nueva versión de *Firmware*. Cuando termine la transmisión, apaga el scooter. No lo enciendas hasta que finalice la instalación del *Firmware* en el scooter.

Tras la instalación, puedes verificar la versión instalada (ver página 23).

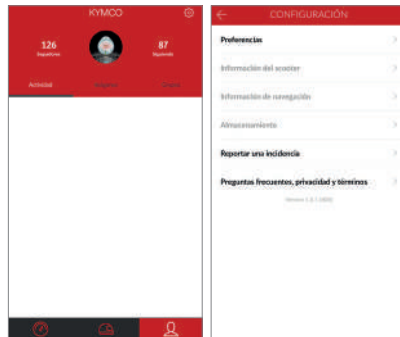

# PREGUNTAS FRECUENTES

En la aplicación de Noodoe puedes encontrar preguntas y respuestas a los principales temas relacionados con la aplicación.

1. Accede a “

# CONTACTO

Si necesitas reportar una incidencia, puedes hacerlo directamente desde la App:

1. Accede a “

Si tienes alguna duda sobre el funcionamiento de la App o alguna sugerencia, puedes ponerte en contacto con el equipo de Noodoe a través del siguiente email:  
[noodoe\\_support@mail.kymco.com](mailto:noodoe_support@mail.kymco.com)

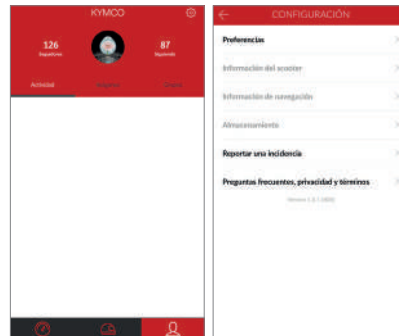

kymco.es

